



Katalog realizacji

Zrobotyzowane systemy spawalnicze

30 1992
2022

CLOOS
Polska

30-lat CLOOS-Polska.

Cloos-Polska Sp. z o. o. z siedzibą w Świdnicy na Dolnym Śląsku, powstała w 1992 roku i jest jedną z wiodących firm w Polsce zajmującą się projektowaniem oraz budową zrobotyzowanych i zautomatyzowanych systemów spawalniczych. Oferowane rozwiązania oparte są o najnowsze technologie i potwierdzają swoją skuteczność przy realizacji skomplikowanych zadań spawalniczych w wielu branżach. Systemy spawalnicze Cloos wyposażone są w nową serię robotów QIROX, które bazują na komponentach Carl Cloos Schweisstechnik GmbH. Dzięki zastosowaniu modułowej budowy, ograniczeniu rozmiarów, wprowadzeniu 7 osi możliwe jest doprowadzenie konfiguracji robota praktycznie do każdego zautomatyzowanego procesu spawalniczego.

Z okazji jubileuszu 30.-lecia firmy oddajemy w Państwa ręce katalog wybranych realizacji przedstawiający zrobotyzowane systemy spawalnicze. Aplikacje zostały wdrożone na przestrzeni lat w zróżnicowanych branżach, w których zrobotyzowane spawanie komponentów, podzespołów czy konstrukcji stanowi jeden z ważniejszych filarów w procesie produkcji.

Z myślą o wyspecjalizowanych, indywidualnych oczekiwaniach prezentujemy Państwu stanowiska, których wymiary sięgają od około 4 do ponad 50 metrów długości, a masa spawanych detali waha się od 250 kg nawet do 20 000 kg.

Postaw na rozwój i skorzystaj z ulgi na robotyzację.

W odpowiedzi na przemysłową rewolucję 4.0 oraz wymogi stawiane dla skorzystania z ulgi na robotyzację - roboty spawalnicze marki CLOOS zintegrowane są z platformą cyfrową C-Gate, która pozwala na zarządzanie informacjami dotyczącymi procesów spawalniczych w czasie rzeczywistym. Moduł produkcyjny platformy umożliwia monitorowanie działań i efektywności pracy robota, zapobiega błędom oraz postojom pracy. Dzięki interfejsom takim jak OPC UA i REST możliwe jest bezpośrednie połączenie systemów ERP i MES z urządzeniami CLOOS, co w znacznym stopniu usprawnia procesy produkcyjne i pozwala na integrację cyklu pracy w parku produkcyjnym.

Roboty spawalnicze CLOOS, wyposażone w aplikację C-Gate, spełniają definicję robota przemysłowego i kwalifikują do końca 2026 roku do skorzystania z ulgi, polegającej na dodatkowym odliczeniu od podstawy opodatkowania 50% kosztów kwalifikowanych związanych z inwestycjami na robotyzację.

Automotive	
Spawanie komponentów pojazdów	4
Spawanie aluminiowych komponentów autobusów	5
Spawanie komponentów dla branży motoryzacyjnej	6
Spawanie palet stalowych	7
Branża górnicza	
Spawanie elementów dla branży górniczej	8
Branża maszynowa	
Spawanie korpusów rębaków do drewna	9
Branża zbrojeniowa	
Spawanie komponentów pojazdów wojskowych	10
Spawanie podwozi ciężkich pojazdów	11
Konstrukcje stalowe	
Spawanie kontenerów	12
Spawanie komponentów latarni	13
Spawanie komponentów silosów zbożowych	14
Spawanie komponentów zbiorników ze stali nierdzewnej	15
Spawanie wsporników koryt kablowych	16
Maszyny budowlane	
Spawanie korpusów maszyn budowlanych	17
Maszyny rolnicze	
Spawanie elementów maszyn rolniczych	18
Spawanie elementów rozdrabniających	19
Spawanie komponentów maszyn rolniczych	20
Spawanie korpusów maszyn rolniczych	21
Spawanie wałów rozdrabniaczy	22
Pojazdy użytkowe	
Spawanie elementów naczep	23
Spawanie podzespołów naczep	24
Technika grzewcza	
Spawanie kominków i wkładów kominkowych	25
Spawanie pieców i kotłów	26
Transport kolejowy	
Spawanie komponentów dla kolejnictwa i transportu drogowego	27
Spawanie komponentów wagonów kolejowych	28
Transport	
Spawanie komponentów podwozia maszyn drogowych	29
Spawanie komponentów wózków widłowych	30

Automotive

Spawanie komponentów pojazdów

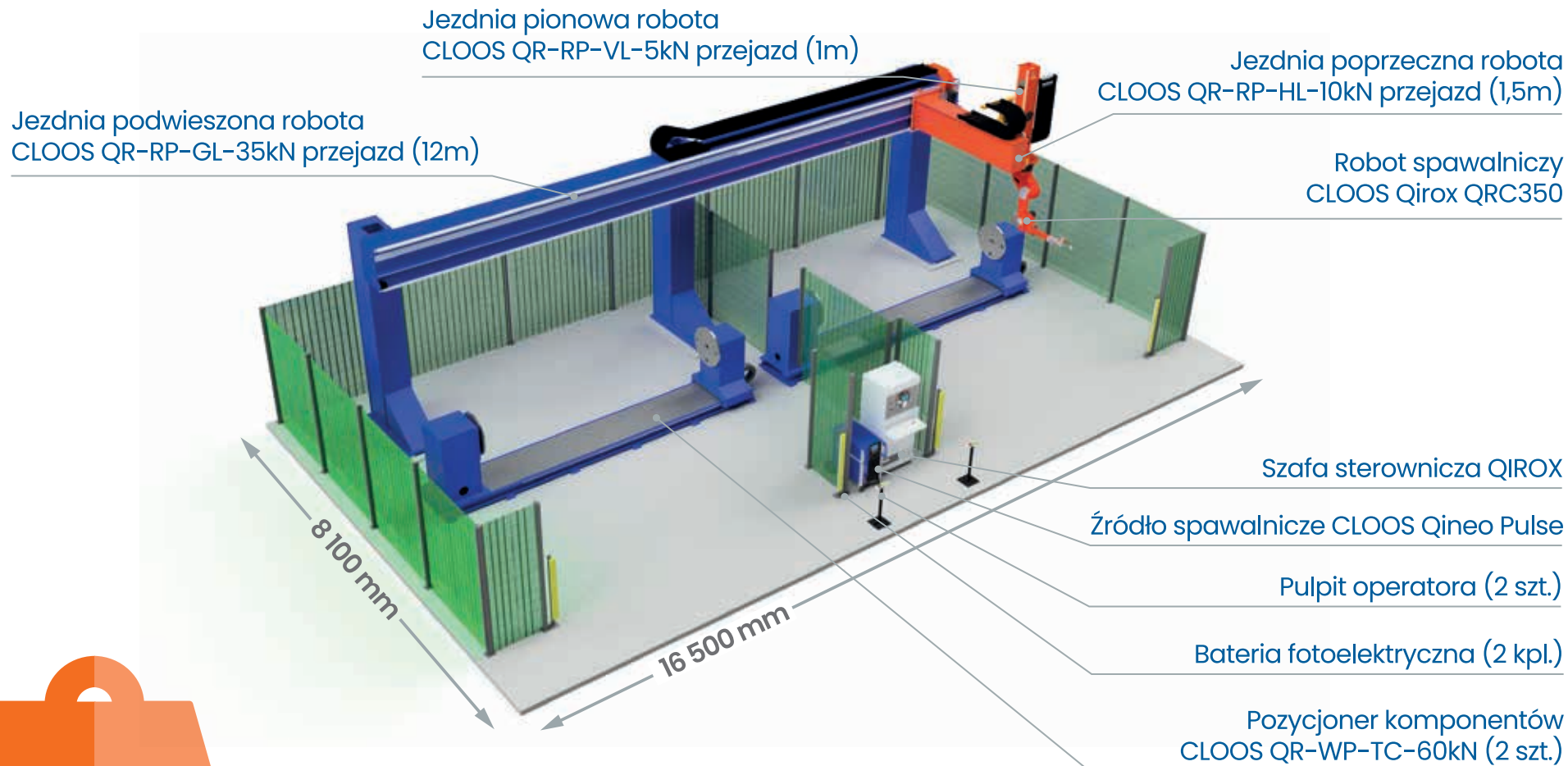

6000 kg

MASA DETALU

CLOOS
Polska

Automotive

Spawanie aluminiowych komponentów autobusów

Robot spawalniczy
CLOOS Qirox QRC-350E

Źródło spawalnicze
CLOOS Qineo Pulse

Pozycjoner komponentów
CLOOS QR-WP-DV-TC-10kN

Jezdnia naziemna
CLOOS-QR-RP-FL-10kN

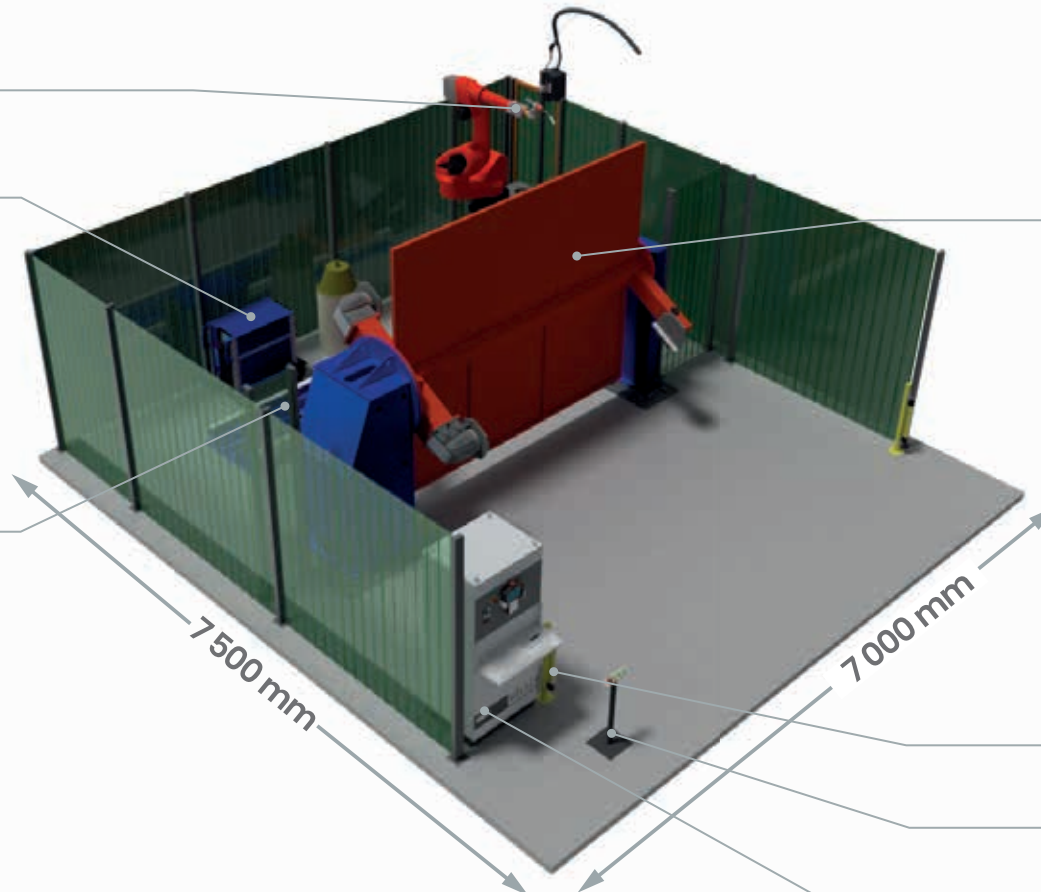

Bariera fotoelektryczna

Pulpit operatora

Szafa sterownicza QIROX

1000 kg

MASA DETALU

Automotive

Spawanie komponentów dla branży motoryzacyjnej

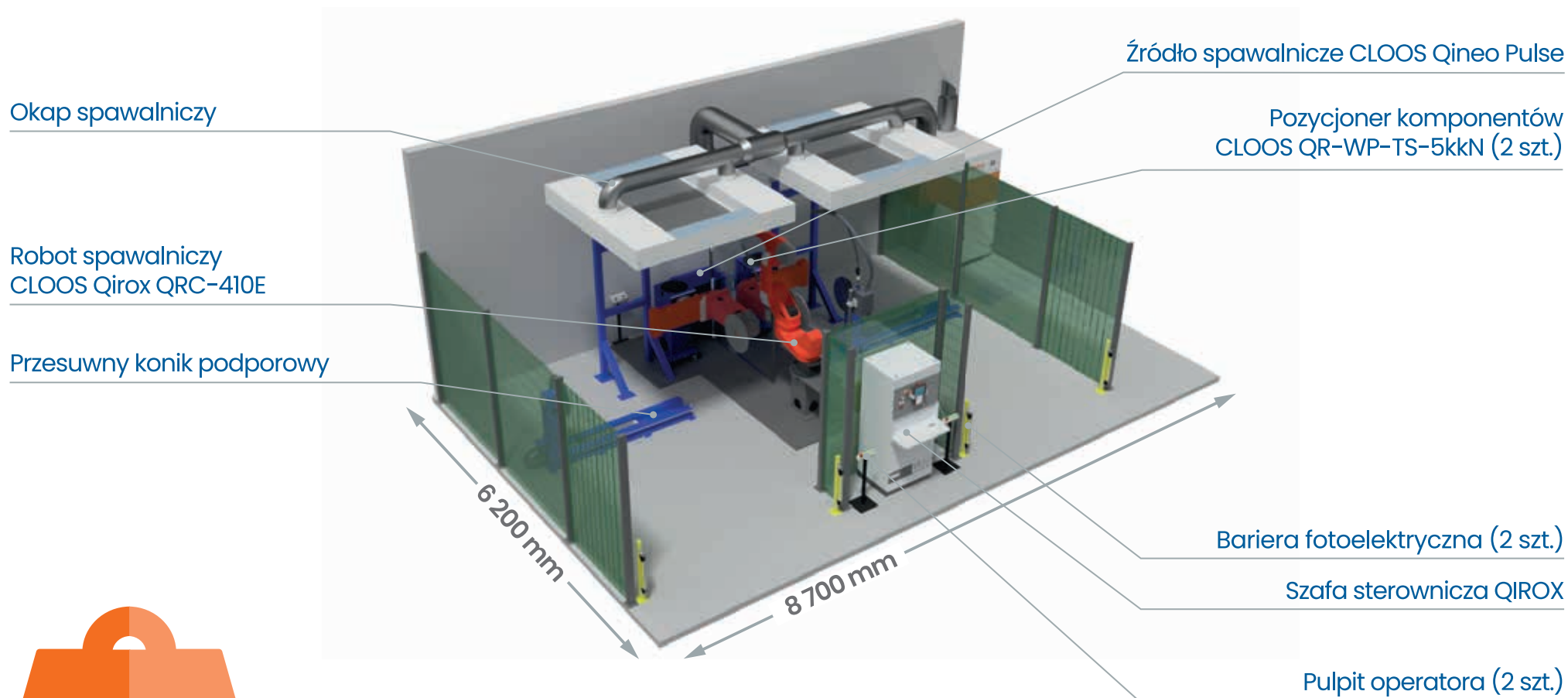

1000 kg
MASA DETALU

Automotive

Spawanie palet stalowych

Okap spawalniczy

Robot spawalniczy
CLOOS Qirox QRC-350

Źródło spawalnicze
CLOOS Qineo Pulse

Pozycjoner komponentów
CLOOS QR-WP-DH-TC-2,5 kN

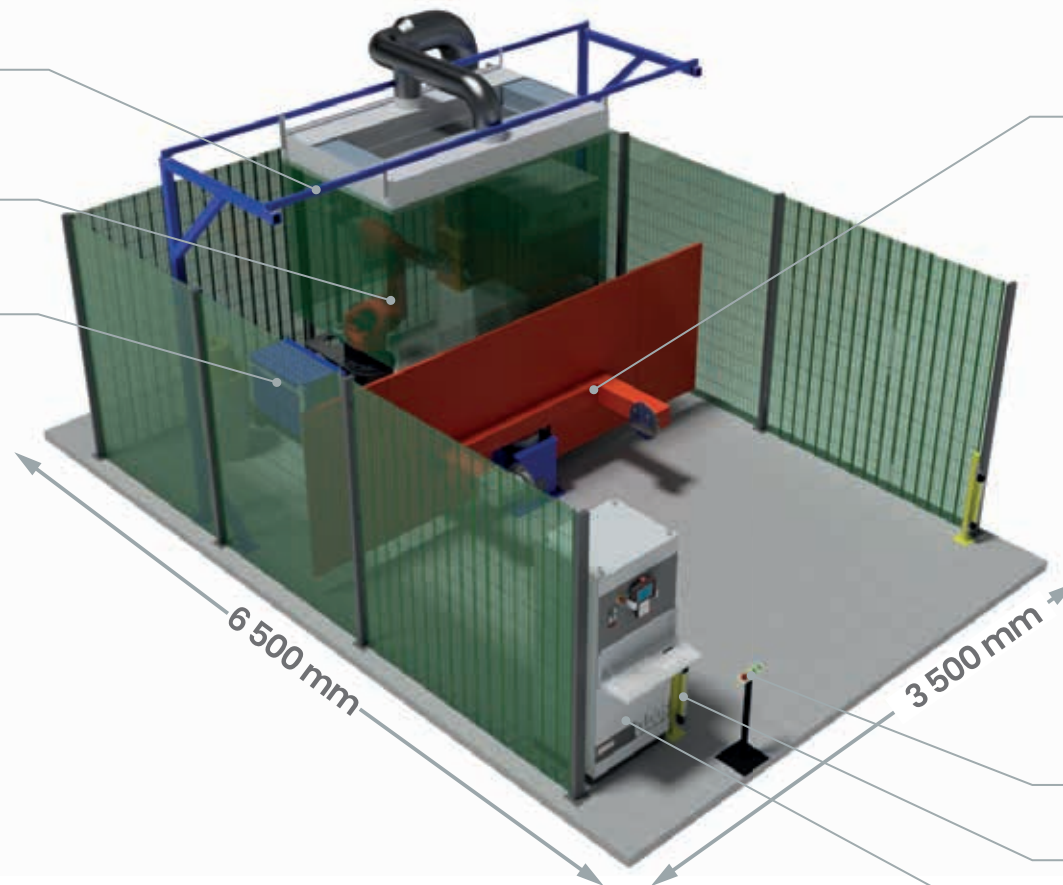

Pulpit operatora

Bariera fotoelektryczna

Szafa sterownicza QIROX

250 kg

MASA DETALU

CLOOS
Polska

Branża górnicza

Spawanie elementów dla branży górniczej

Robot spawalniczy
CLOOS Qirox QRC-410E

Przegroda wysuwana

Szafa sterownicza QIROX

Źródło spawalnicze
CLOOS Qineo Pulse (2 szt.) TANDEM

Pozycjoner komponentów
CLOOS QR-WP-TC-40KN (2 kpl.)

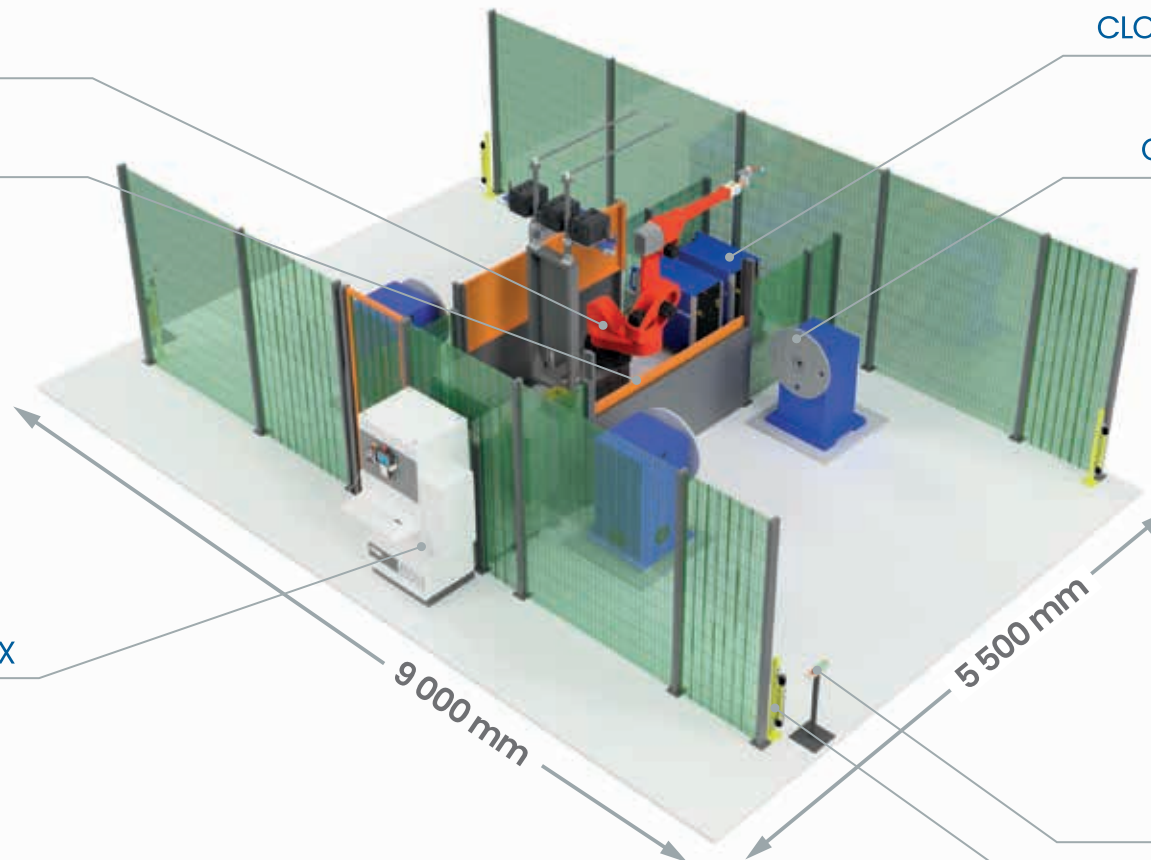

Pulpit operatora (2 szt.)

Bariera fotoelektryczna (2 szt.)

4000 kg

MASA DETALU

CLOOS
Polska

Branża maszynowa

Spawanie korpusów rębaków do drewna

Źródło spawalnicze
CLOOS Qineo Pulse

Szafa sterownicza QIROX

Pozycjoner komponentów
CLOOS QR-WP-DH-TC-10kN

Pozycjoner robota
CLOOS QR-RP-C-4kN

Robot spawalniczy
CLOOS Qirox QRC-350

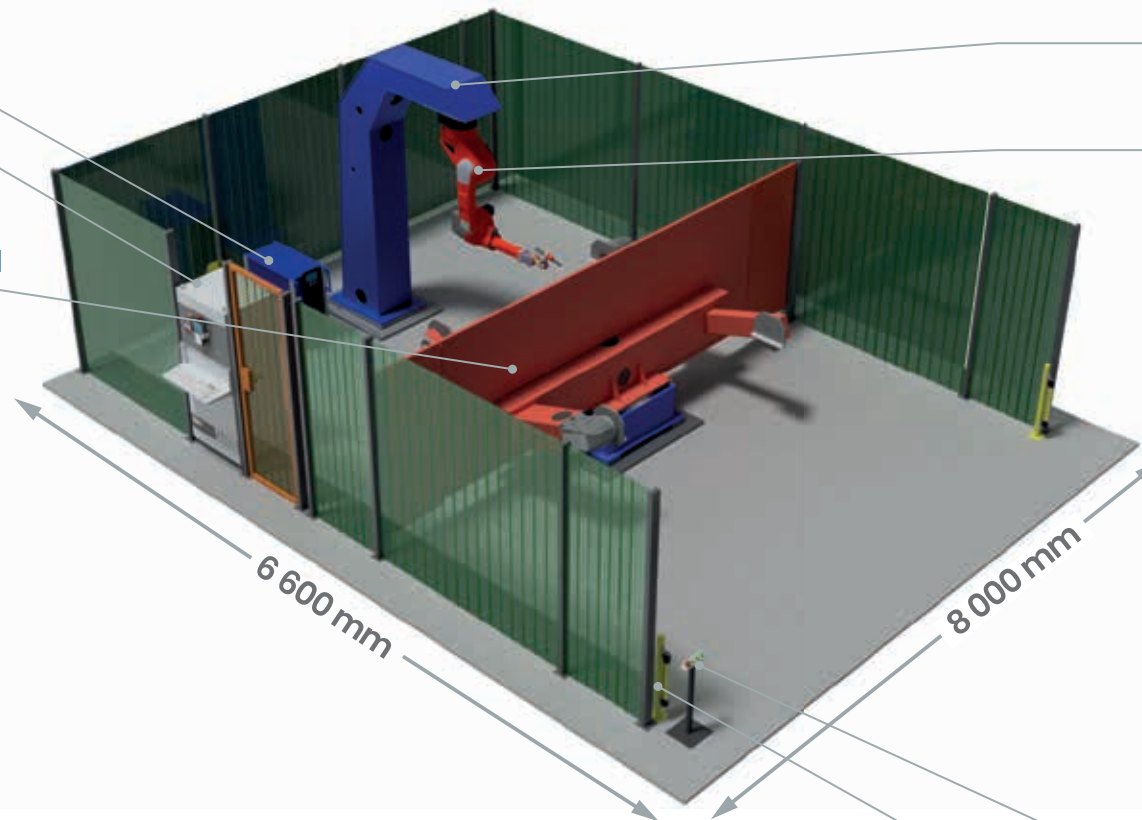

Pulpit operatora

Bateria fotoelektryczna

1000 kg

MASA DETALU

CLOOS
Polska

Branża zbrojeniowa

Spawanie komponentów pojazdów wojskowych

Poprzeczny pozycjoner robota
CLOOS QR-RP-CL-5kN (2,5m)

Robot spawalniczy
CLOOS Qirox QRC-350

Pionowy pozycjoner robota
CLOOS QR-RP-VO-20kN (3m)

Źródło spawalnicze
CLOOS Quinto II

Jezdnia naziemna
CLOOS QR-RP-FL-50kN (5m)

Pozycjoner komponentów
CLOOS QR-WP-TSV-100kN

Szafa sterownicza QIROX

Bariera fotoelektryczna

Pulpit operatora

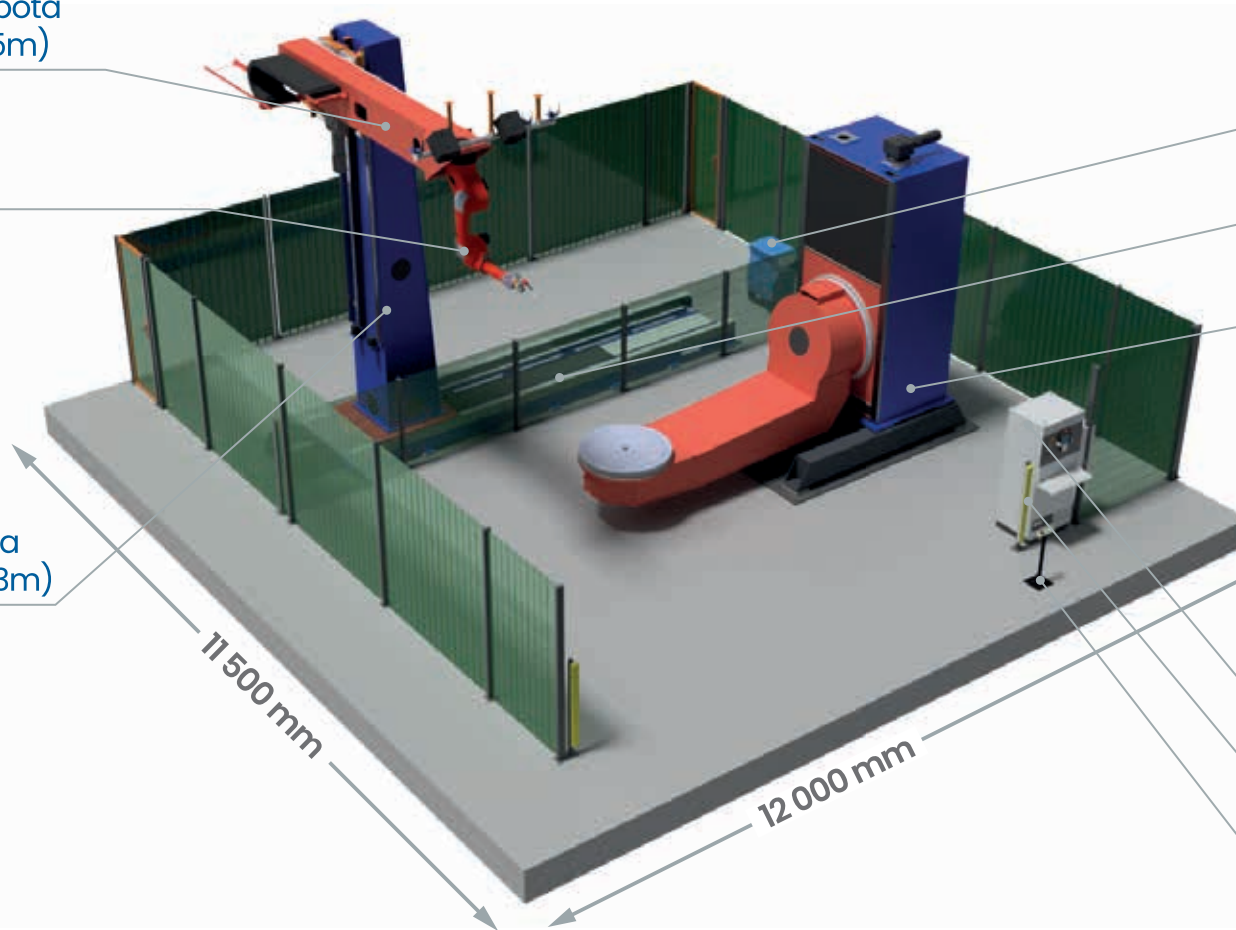

10 000 kg

MASA DETALU

CLOOS
Polska

Branża zbrojeniowa

Spawanie podwozi ciężkich pojazdów

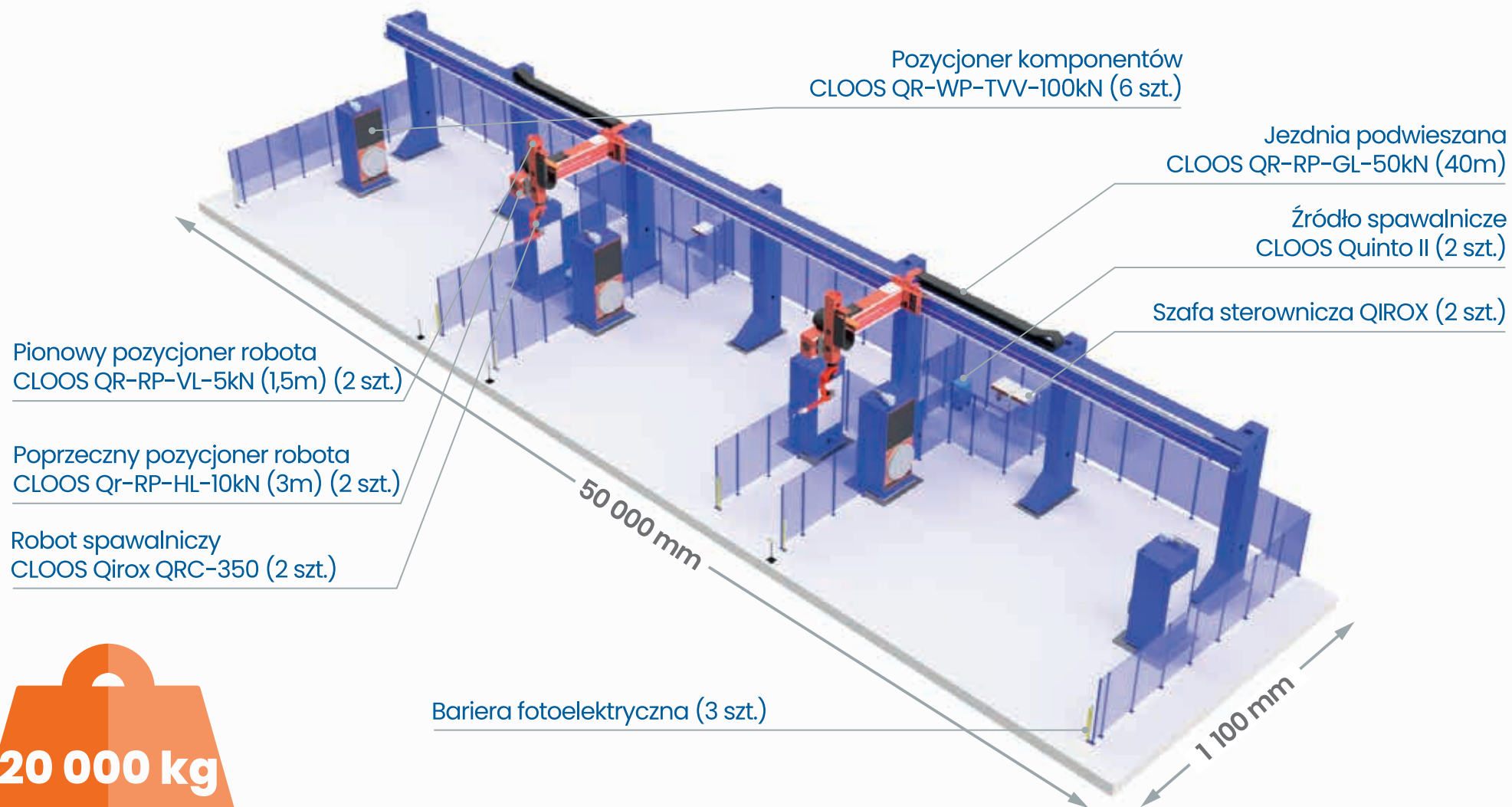

20 000 kg
MASA DETALU

CLOOS
Polska

Konstrukcje stalowe

Spawanie kontenerów

Pozycjoner robota
CLOOS QR-RP-C-4kN

Źródło spawalnicze
CLOOS Qineo Pulse

Robot spawalniczy
CLOOS Qirox QRC-410

Jezdnia naziemna
CLOOS QR-RP-FL-35kN (12m)

Pozycjoner komponentów
CLOOS QR-WP-TC-20kN-M (2 szt.)

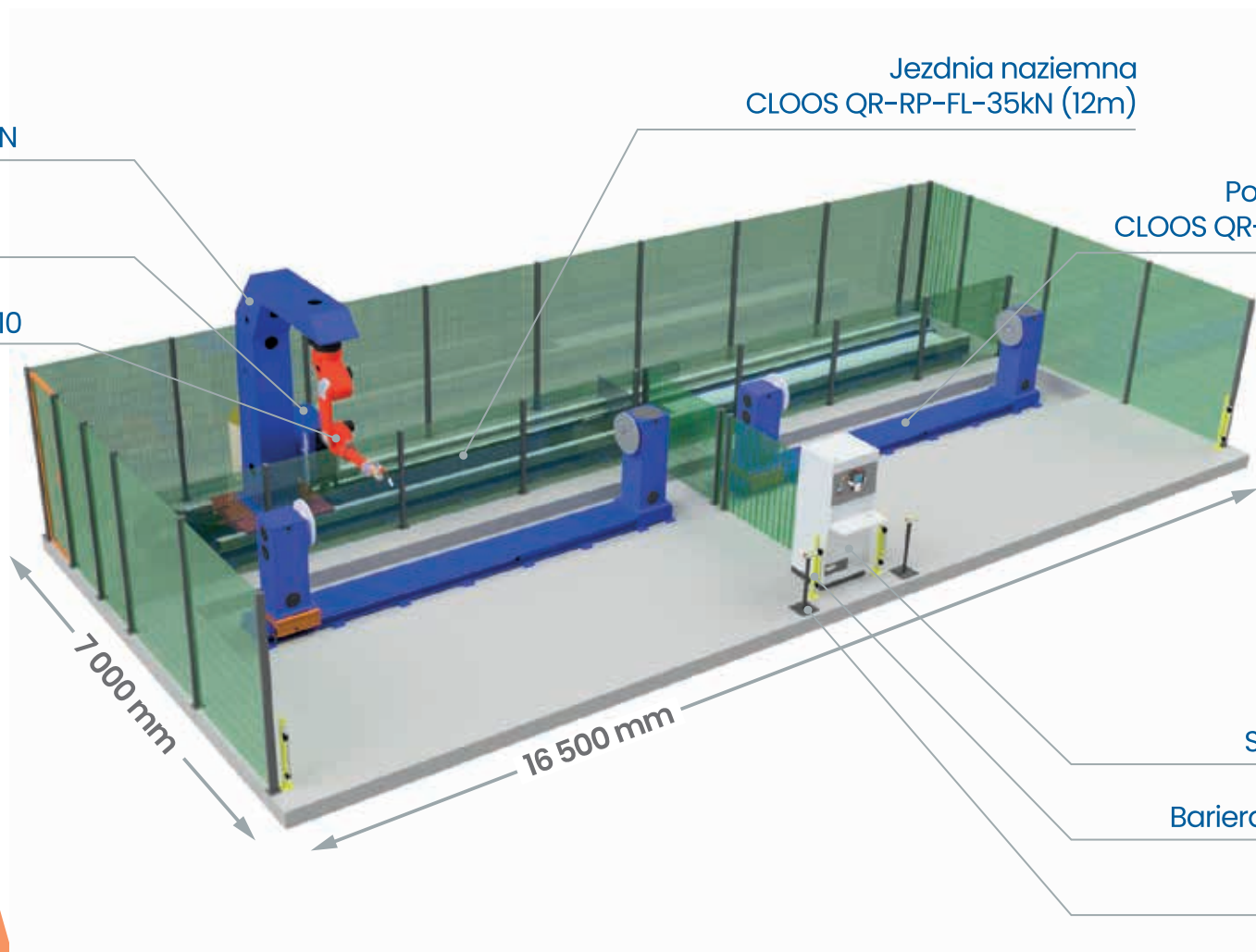

2000 kg

MASA DETALU

Konstrukcje stalowe

Spawanie komponentów latarni

Robot spawalniczy
CLOOS Qirox QRC-350E

Pozycjoner
CLOOS-QR-WP-TSH-2,5kN

Okap spawalniczy (2 szt.)

Przegroda wysuwana pneumatycznie

Panel obsługi szafy

Pulpit operatora (2 szt.)

6 100 mm

8 200 mm

250 kg

MASA DETALU

CLOOS
Polska

Konstrukcje stalowe

Spawanie komponentów silosów zbożowych

Pozycjoner komponentów
CLOOS QR-WP-TC-10kN (2 szt.)

Bariera fotoelektryczna

Robot spawalniczy
CLOOS Qirox QRC-410E

Zasłona spawalnicza

Pulpit operatora (2 szt.)

Szafa sterownicza QIROX

Źródło spawalnicze
CLOOS Qineo Pulse

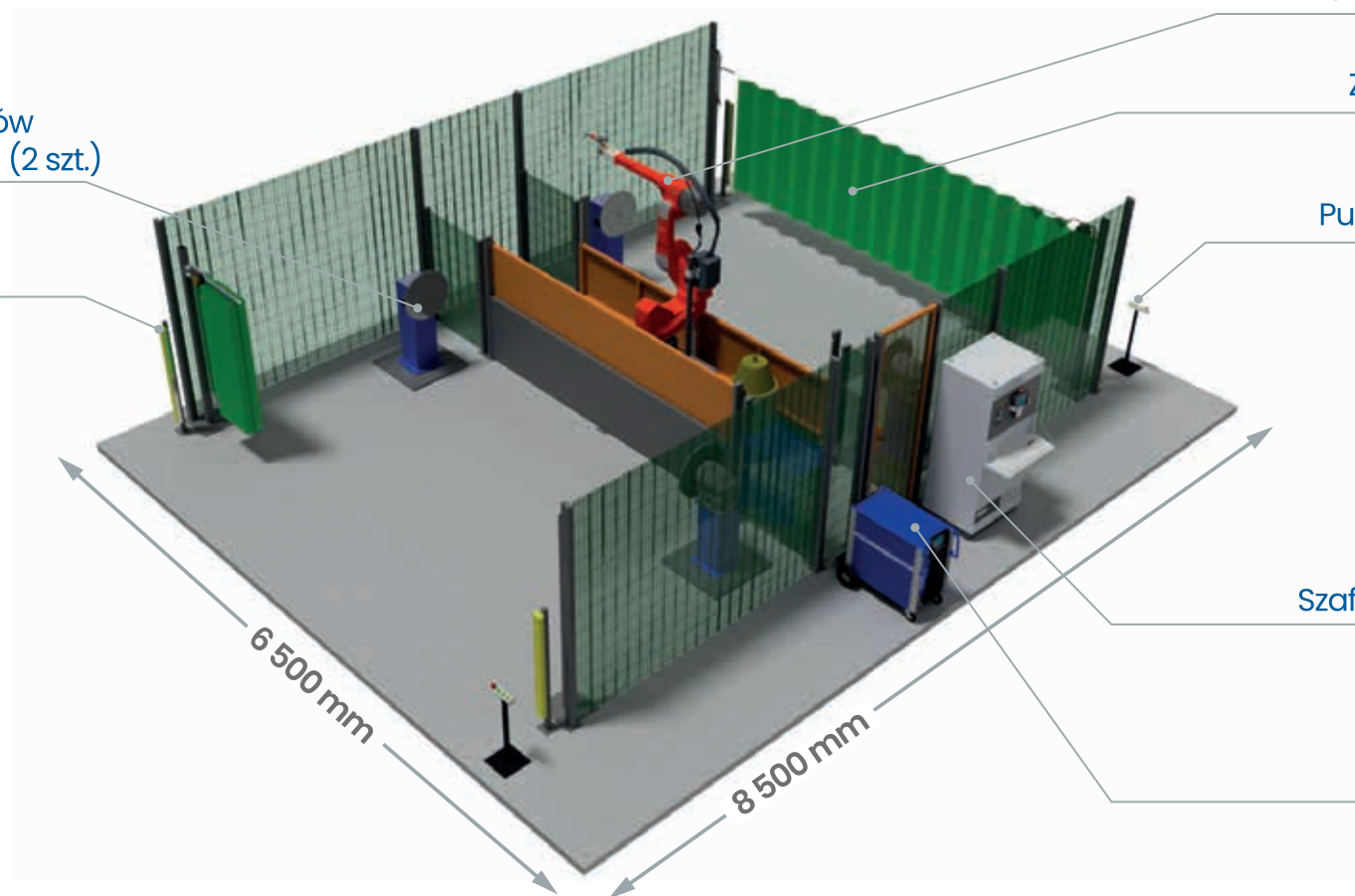

1000 kg

MASA DETALU

Konstrukcje stalowe

Spawanie komponentów zbiorników ze stali nierdzewnej

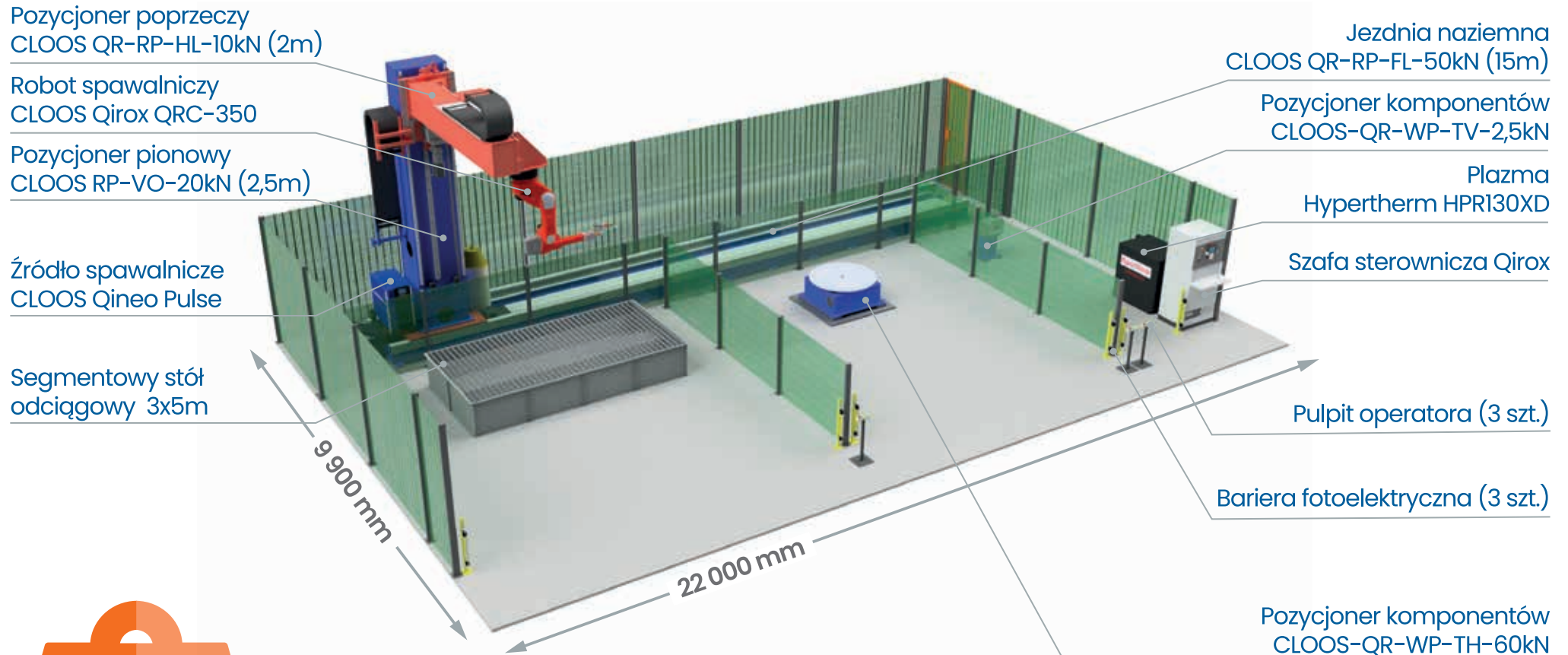

6000 kg

MASA DETALU

Konstrukcje stalowe

Spawanie wsporników koryt kablowych

Robot spawalniczy
CLOOS Qirox QRC-350 (2 szt.)

Źródło spawalnicze
CLOOS Qineo Pulse (2 szt.)

Pozycjoner komponentów
CLOOS QR-WP-DH-10kN

Szafa sterownicza Qirox (2 szt.)

Pulpit operatora

Bariera fotoelektryczna

5 200 mm

4 600 mm

500 kg

MASA DETALU

CLOOS
Polska

Maszyny budowlane

Spawanie korpusów maszyn budowlanych

Robot spawalniczy
CLOOS Qirox QRH-390

Pozycjoner specjalny
CLOOS QR-SP-CTV-4kN-DTS-15kN

Źródło spawalnicze
CLOOS QUINTO II

Brama segmentowa (2 szt.)

Szafa sterownicza QIROX

Panel operatora (2 szt.)

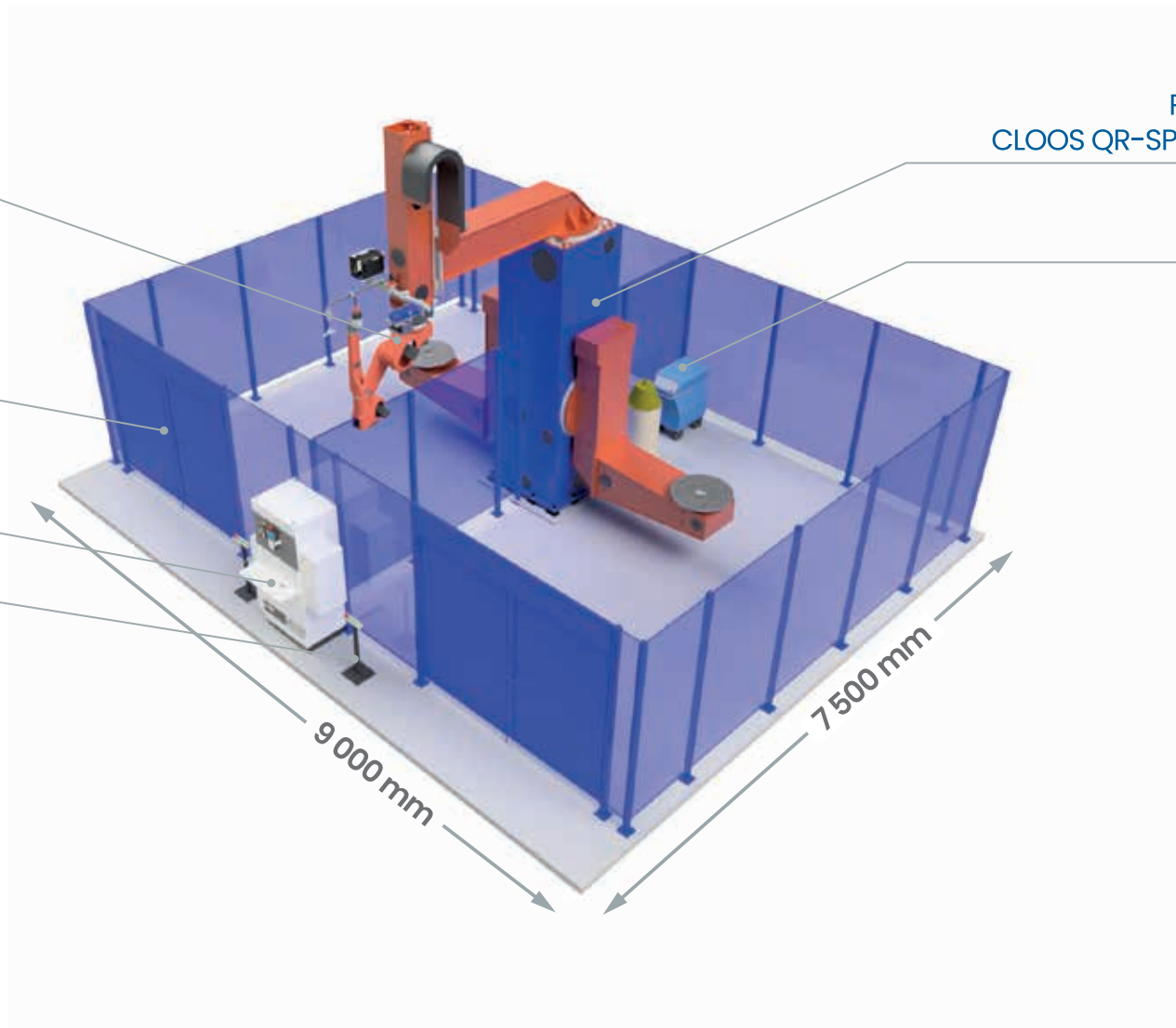

9 000 mm

7 500 mm

1500 kg

MASA DETALU

CLOOS
Polska

Maszyny rolnicze

Spawanie elementów maszyn rolniczych

Poziomy pozycjoner robota
CLOOS-QR-RP-HL-10kN (2m)

Pozycjoner komponentów
CLOOS QR-WP-TC-20kN-M

Robot spawalniczy
CLOOS Qirox QRC-350

Pulpit operatora (2 szt.)

Bateria fotoelektryczna (2 kpl.)

Szafa sterownicza QIROX

Okap spawalniczy

Pionowy pozycjoner robota
CLOOS QR-RP-VL-5kN (1 m)

Jezdnia podwieszana
CLOOS QR-RP-GL-35kN (15 m)

Źródło spawalnicze
CLOOS Qineo Pulse

Pozycjoner komponentów
CLOOS QR-WP-TC-60kN

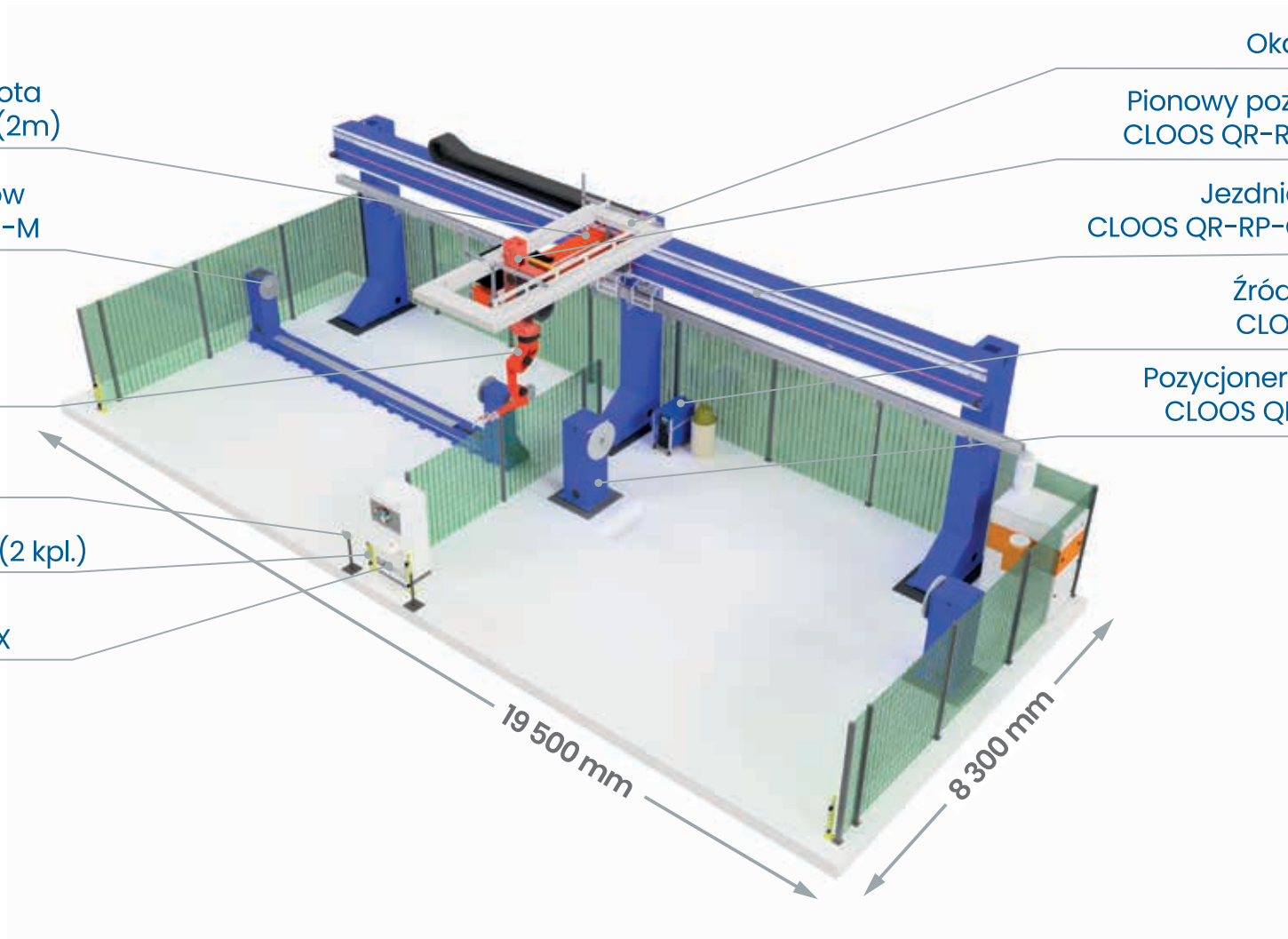

6000 kg

MASA DETALU

CLOOS
Polska

Maszyny rolnicze

Spawanie elementów rozdrabniających

Pozycjoner robota
CLOOS QR-RP-CV-5kN (1,5m)

Pozycjoner komponentów
CLOOS QR-WP-DH-TSC-20kN

Bariera fotoelektryczna

Robot spawalniczy
CLOOS Qirox QRC-410E 2.0

Źródło spawalnicze
CLOOS Qineo Pulse

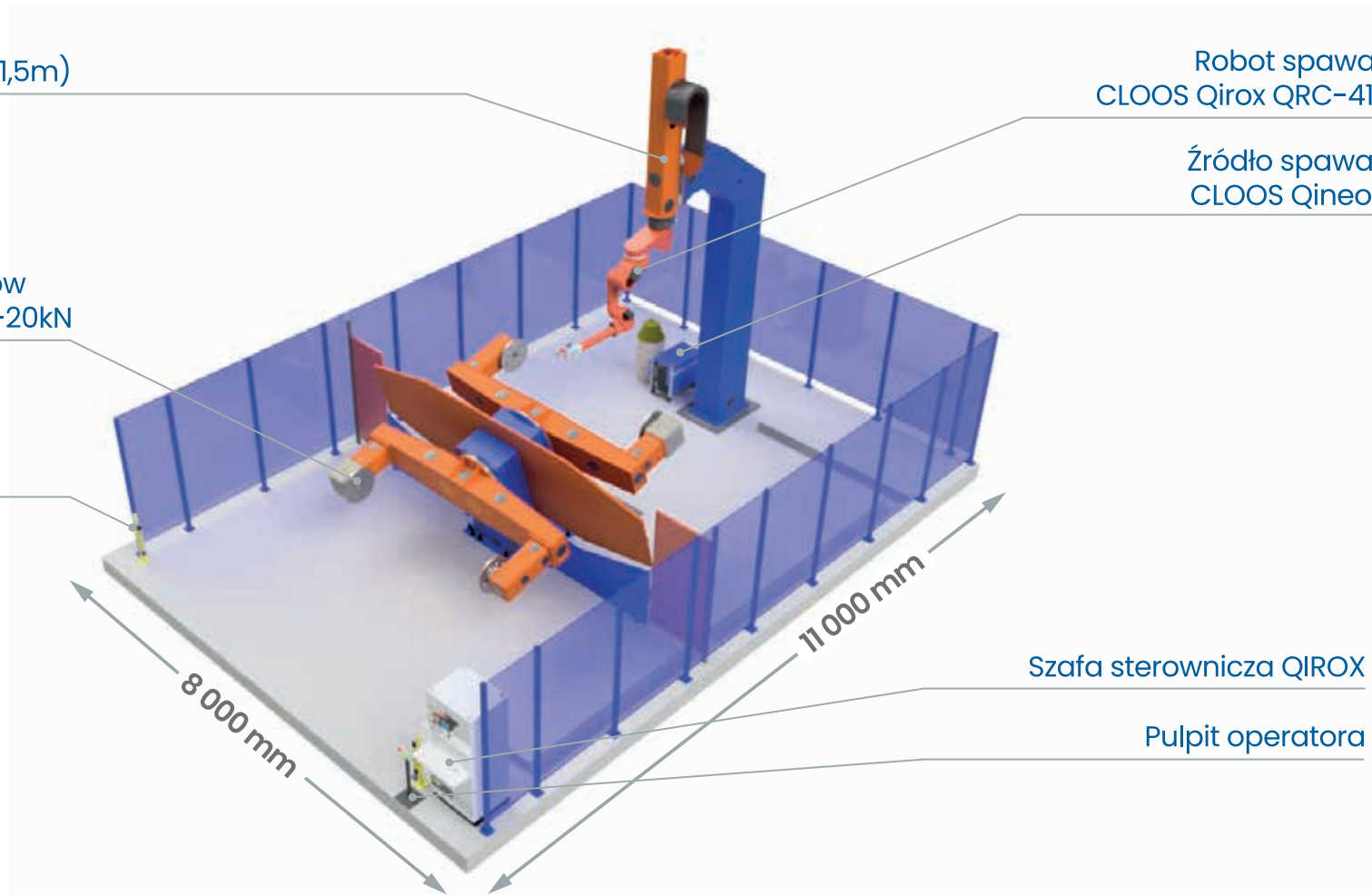

2000 kg

MASA DETALU

Maszyny rolnicze

Spawanie komponentów maszyn rolniczych

Pozycjoner robota
CLOOS QR-RP-VL-5kN (1,5m)

Robot spawalniczy
CLOOS Qirox QRC-350E

Pozycjoner komponentów
CLOOS QR-WP-TS-30kN (2 szt.)

Jezdnia podwieszana
CLOOS QR-RP-GL-20kN (14 m)

Źródło spawalnicze
CLOOS Qineo Champ

Brama segmentowa (2 szt.)

Pulpit operatora (2 szt.)

Szafa sterownicza QIROX

Konik podporowy
CLOOS QR-WP-DC-30kN

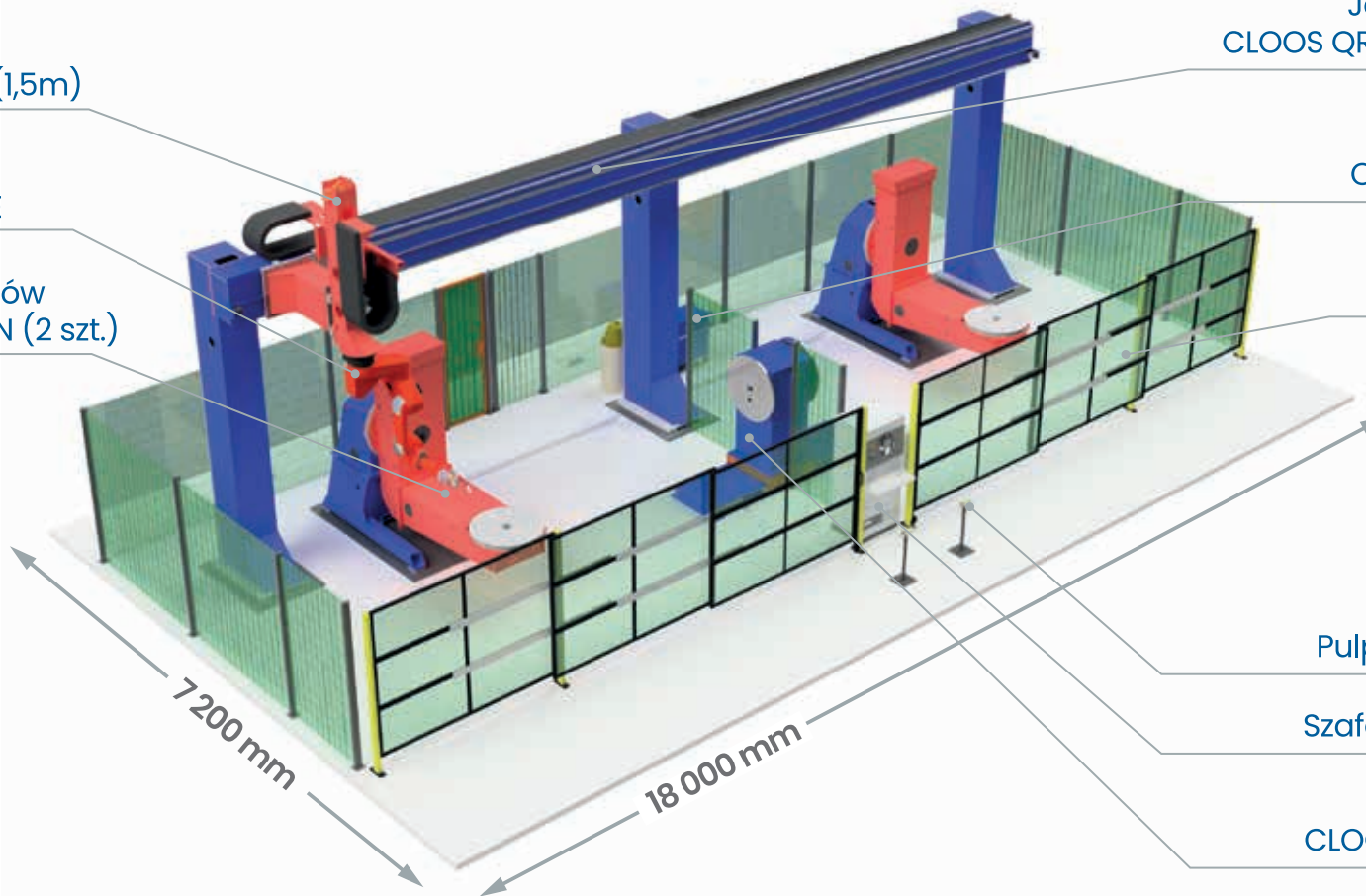

6000 kg

MASA DETALU

Maszyny rolnicze

Spawanie korpusów maszyn rolniczych

Pozycjoner poprzeczny
CLOOS QR-RP-CL-5kN (2,5 m)

Robot spawalniczy
CLOOS Qirox QRC-410 2.0

Pulpit operatora

Szafa sterownicza QIROX

Pozycjoner komponentów
CLOOS WP-TSF-150kN

Pozycjoner pionowy
CLOOS RP-VO-20kN 3,5 m

Źródło spawalnicze
CLOOS Qineo Pulse

Jezdnia naziemna
CLOOS RP-FL-50kN 9 m

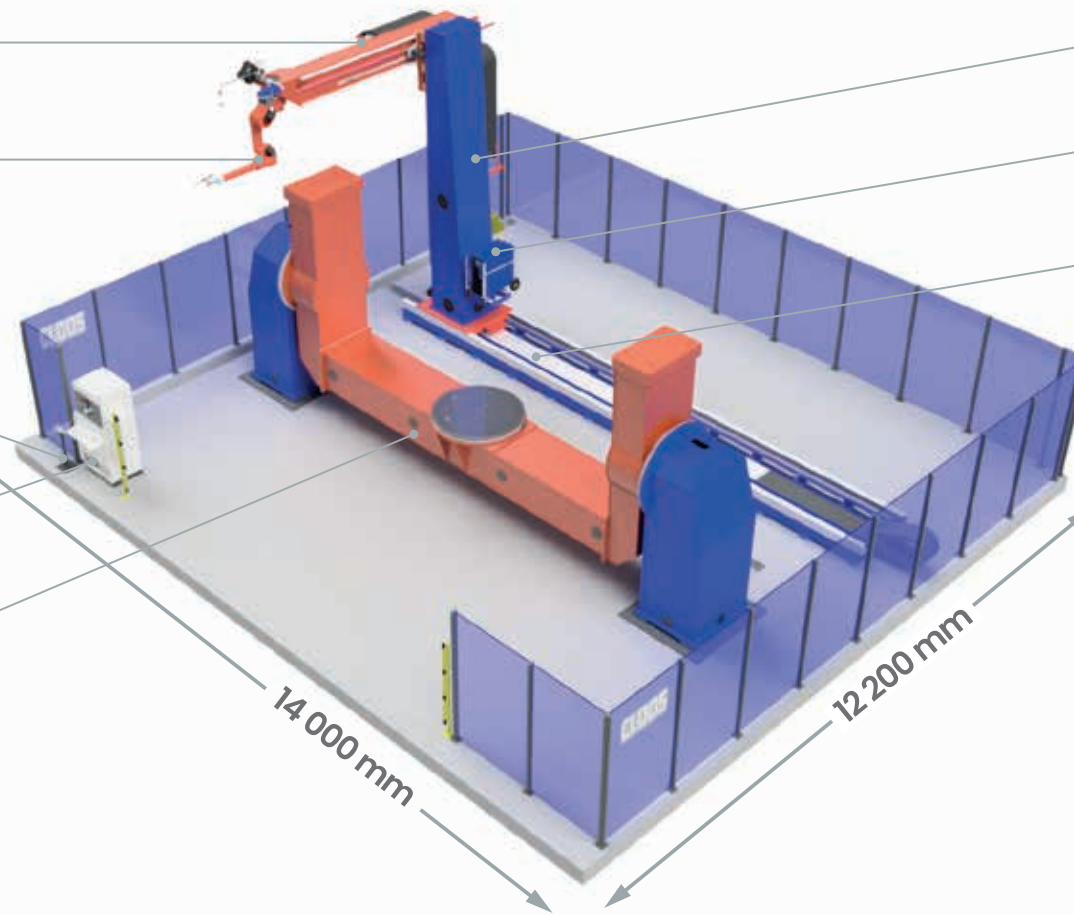

15 000 kg

MASA DETALU

CLOOS
Polska

Maszyny rolnicze

Spawanie wałów rozdrabniaczy

Bariera fotoelektryczna

Pozycjoner komponentów
CLOOS QR-WP-TS-100kN

Źródło spawalnicze
CLOOS Qineo Pulse

Szafa sterownicza QIROX

Pulpit operatora (2 szt.)

Pozycjoner robota spawalniczego
CLOOS QR-RP-CTV-5kN (1,5m)

Robot spawalniczy
CLOOS Qirox QRC-350

Pozycjoner komponentów
CLOOS QR-WP-TSC-60kN

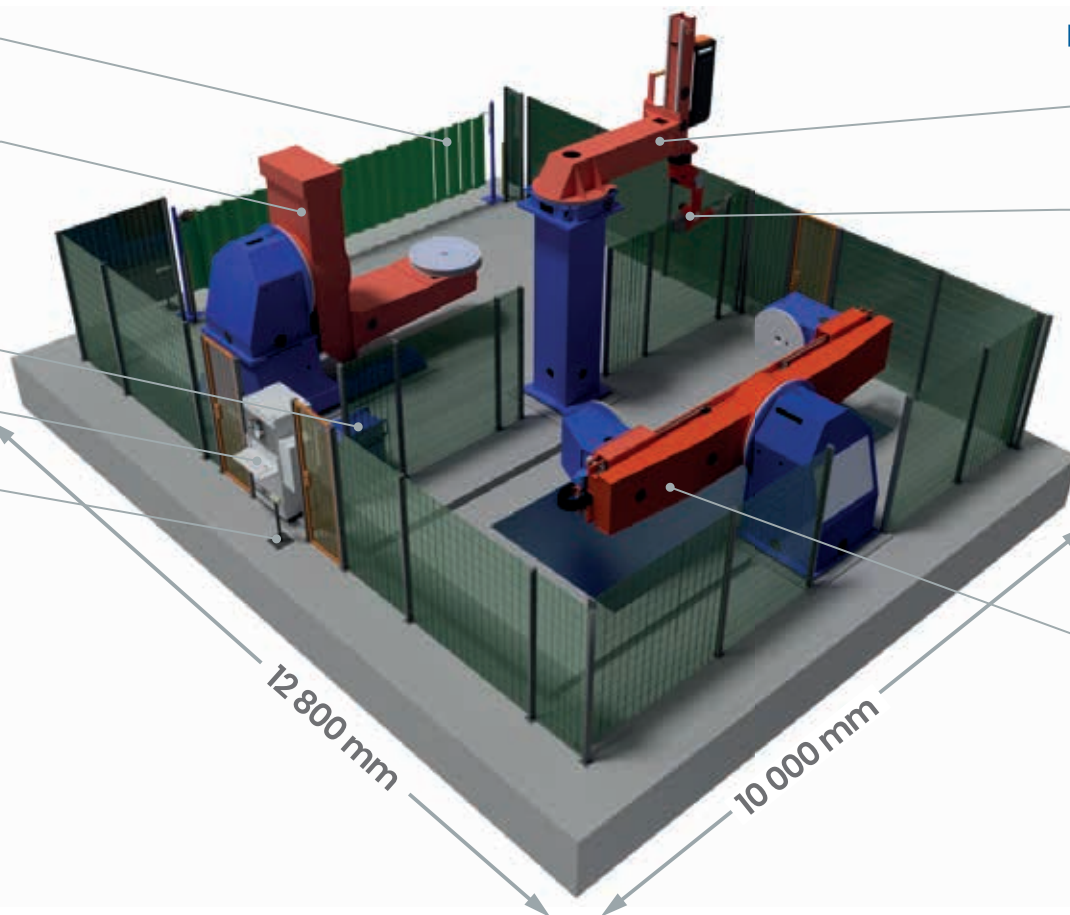

12 800 mm

10 000 mm

10 000 kg
MASA DETALU

CLOOS
Polska

Pojazdy użytkowe

Spawanie elementów naczep

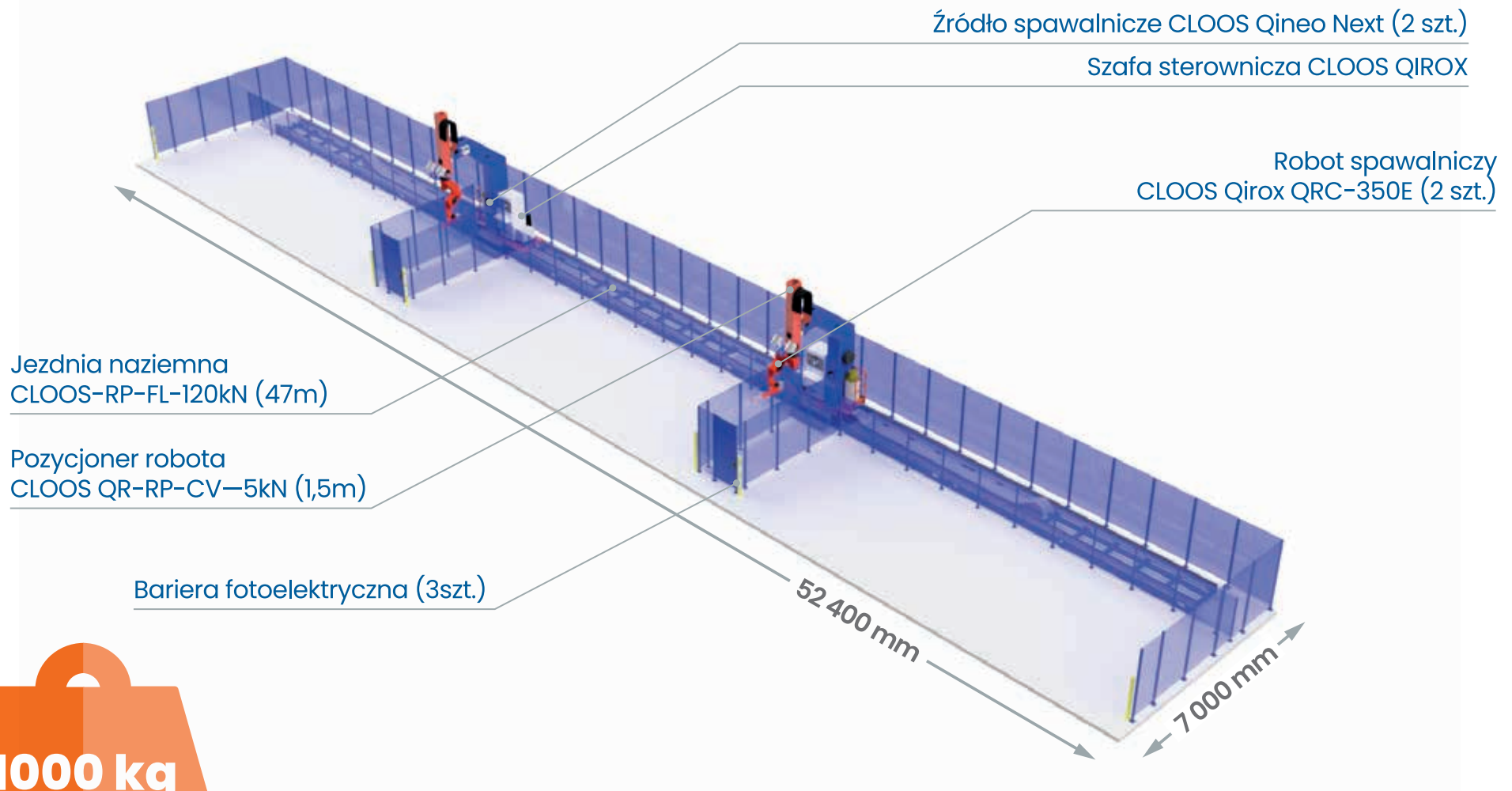

1000 kg

MASA DETALU

Pojazdy użytkowe

Spawanie podzespołów naczep

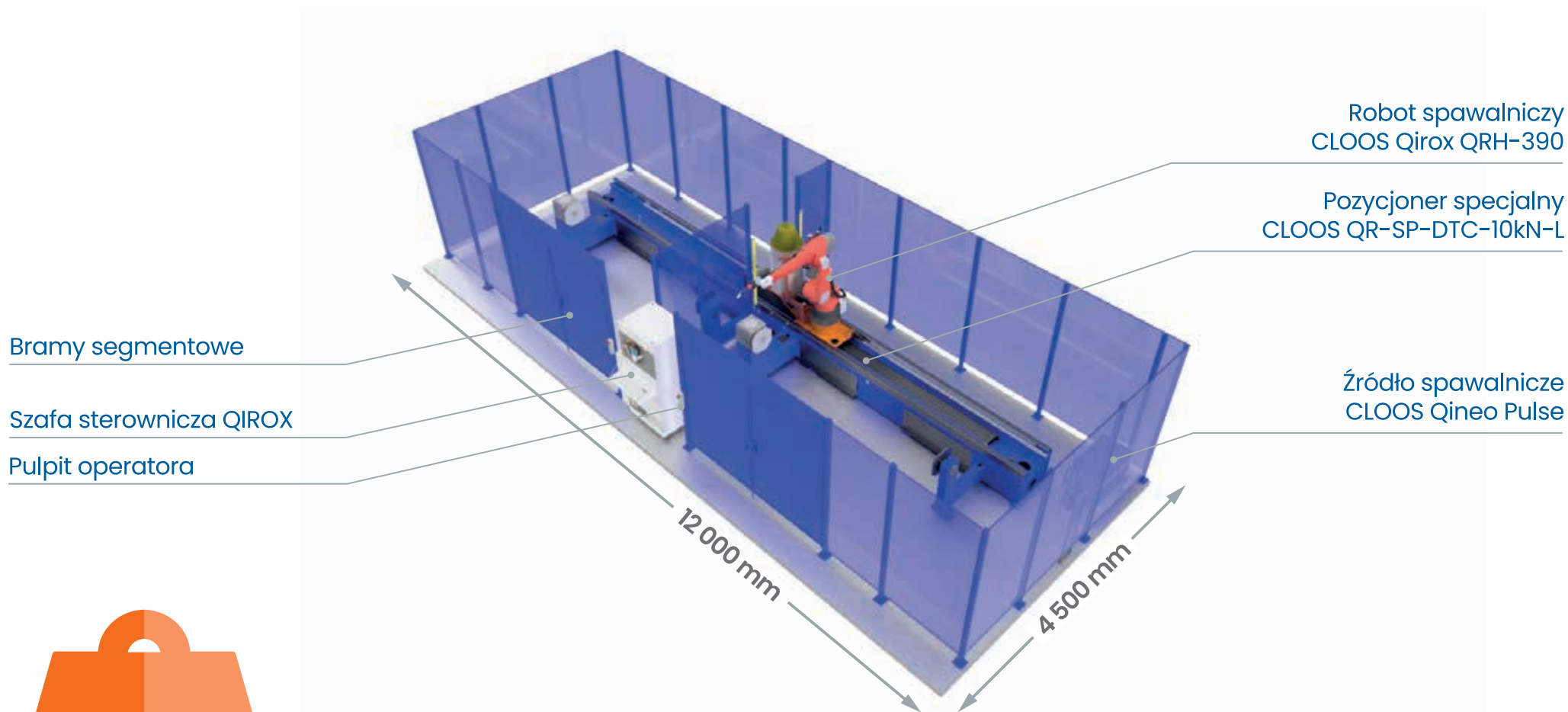

1000 kg

MASA DETALU

Technika grzewcza

Spawanie kominków i wkładów kominkowych

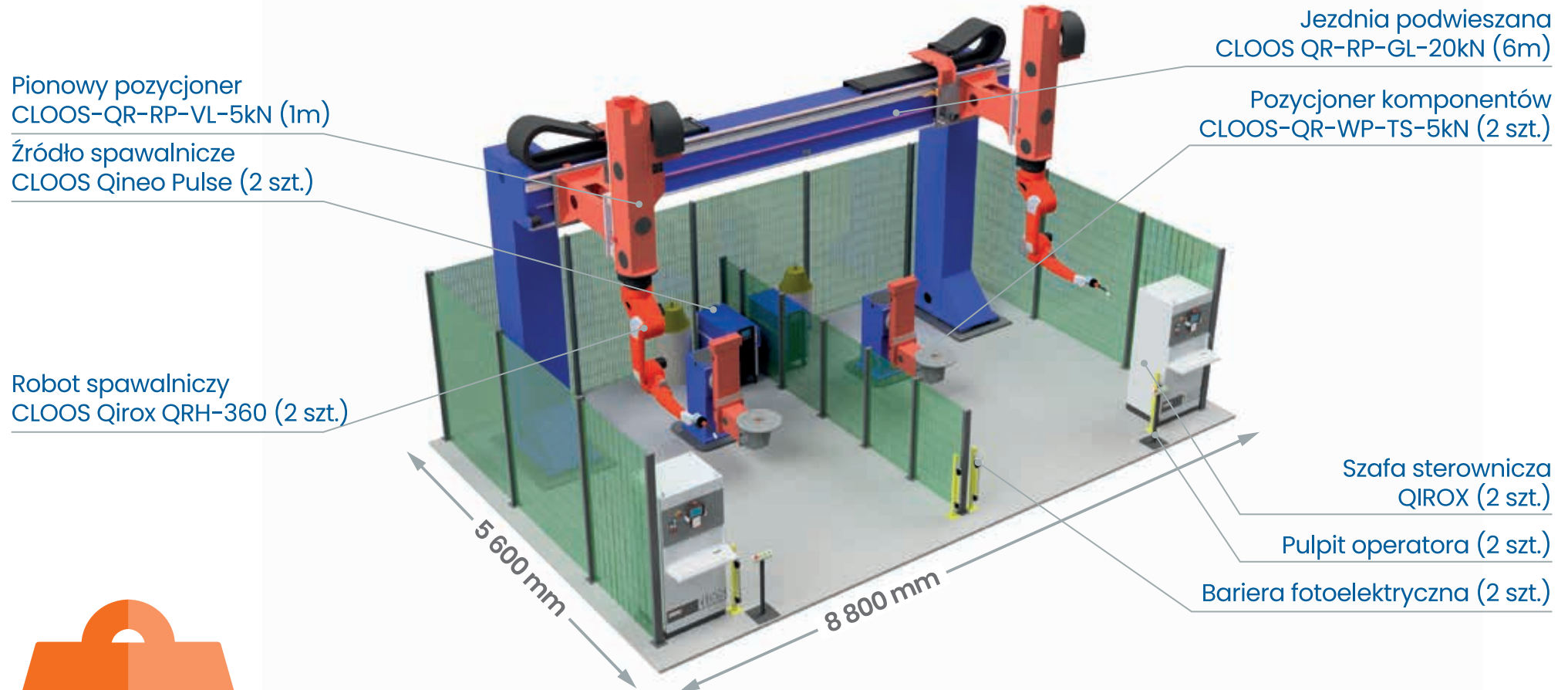

500 kg

MASA DETALU

Technika grzewcza

Spawanie pieców i kotłów

Pozycjoner specjalny
CLOOS QR-SP-CT200-D-TS-10kN

Robot spawalniczy
CLOOS Qirox QRC-350

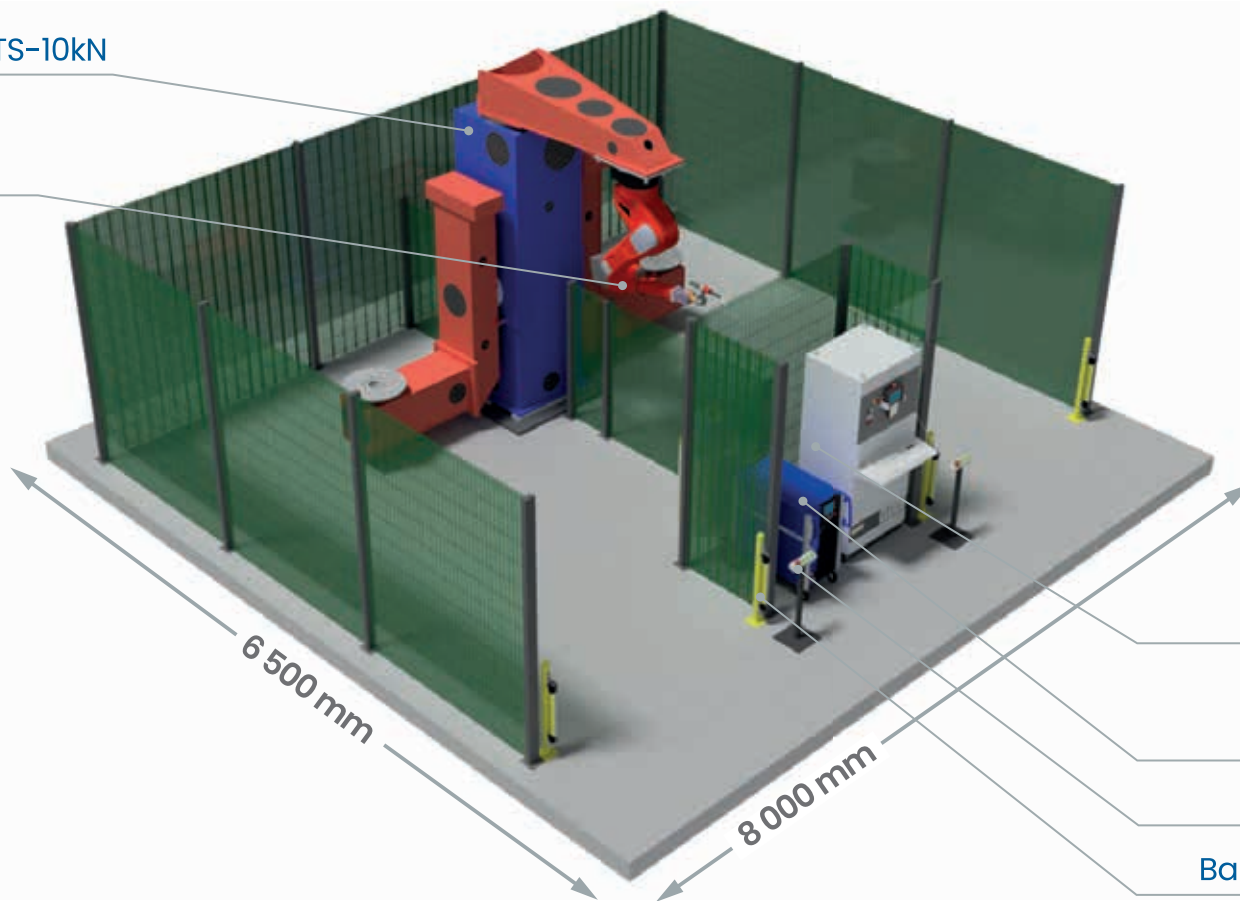

1000 kg

MASA DETALU

Transport kolejowy

Spawanie komponentów dla kolejnictwa i transportu drogowego

Pozycjoner komponentów
CLOOS QR-WP-TC-40kN

Jezdnia naziemna
CLOOS QR-RP-FL-50kN (8m)

Pozycjoner robota
CLOOS QR-RP-CT250-5kN

Robot spawalniczy
CLOOS Qirox QRC-350

Pozycjoner komponentów
CLOOS QR-WP-TS-15kN

Źródło spawalnicze
CLOOS Qineo Pulse

14 000 mm

11 000 mm

Bariera fotoelektryczna (2 szt.)

Pulpit operatora (2 szt.)

Szafa sterownicza QIROX

4000 kg

MASA DETALU

CLOOS
Polska

Transport kolejowy

Spawanie komponentów wagonów kolejowych

Jezdnia podwieszana
CLOOS QR-RP-GL-10kN (6m)

Robot spawalniczy
CLOOS Qirox QRC-350

Pozycjoner komponentów
CLOOS QR-WP-TT-10kN

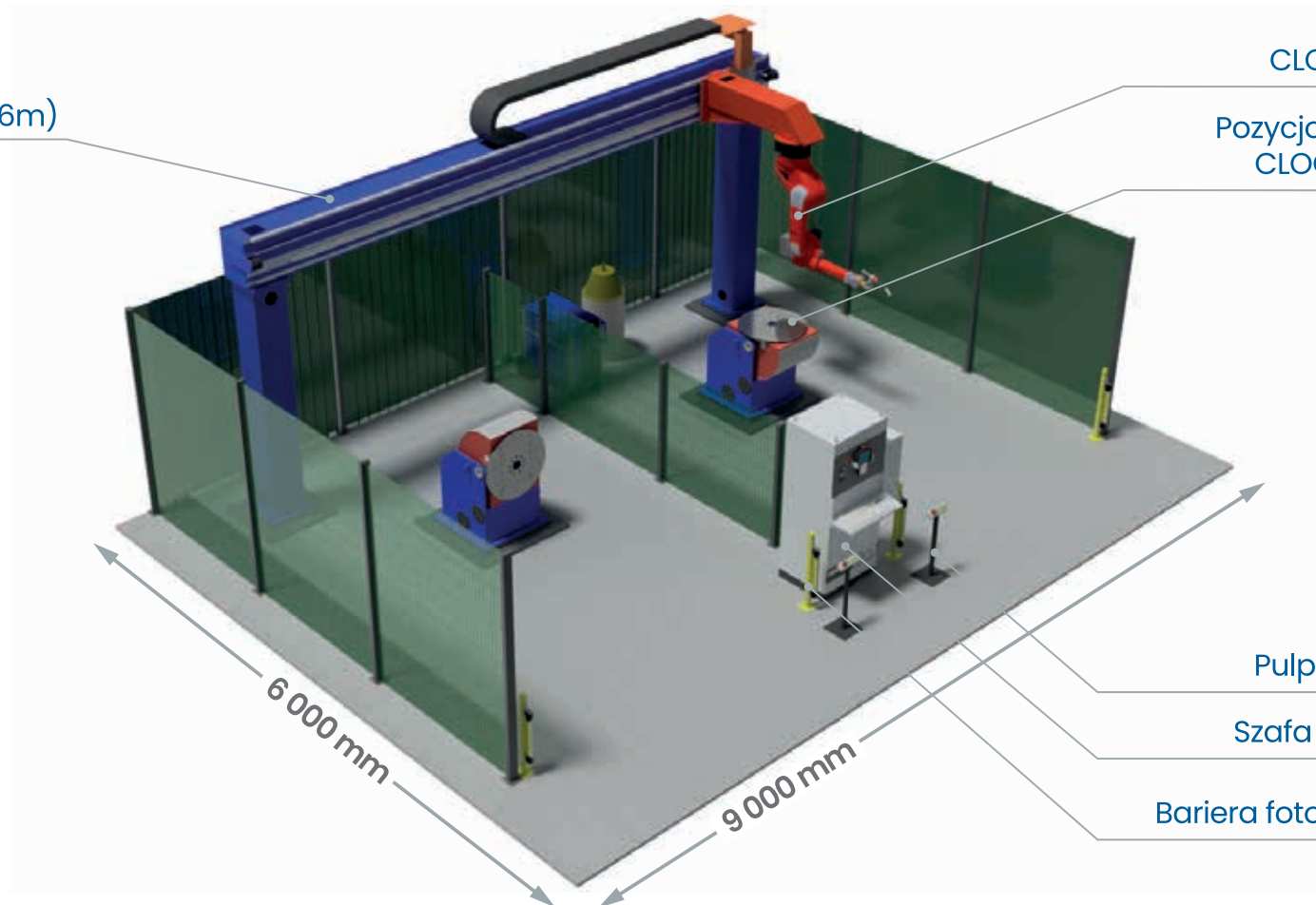

Pulpit operatora (2 szt.)

Szafa sterownicza QIROX

Bariera fotoelektryczna (2 szt.)

1000 kg
MASA DETALU

Transport

Spawanie komponentów podwozia maszyn drogowych

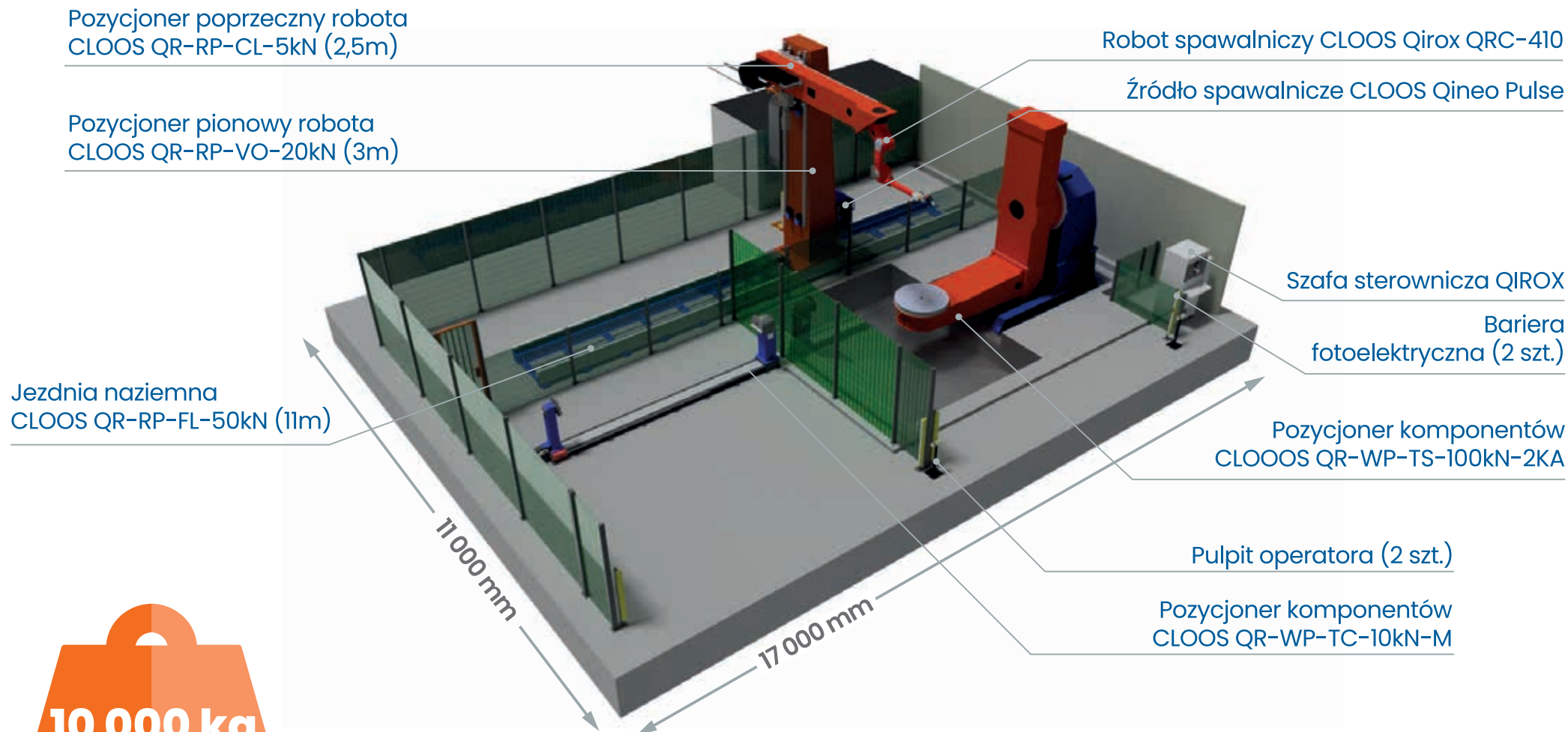

10 000 kg
MASA DETALU

Transport

Spawanie komponentów wózków widłowych

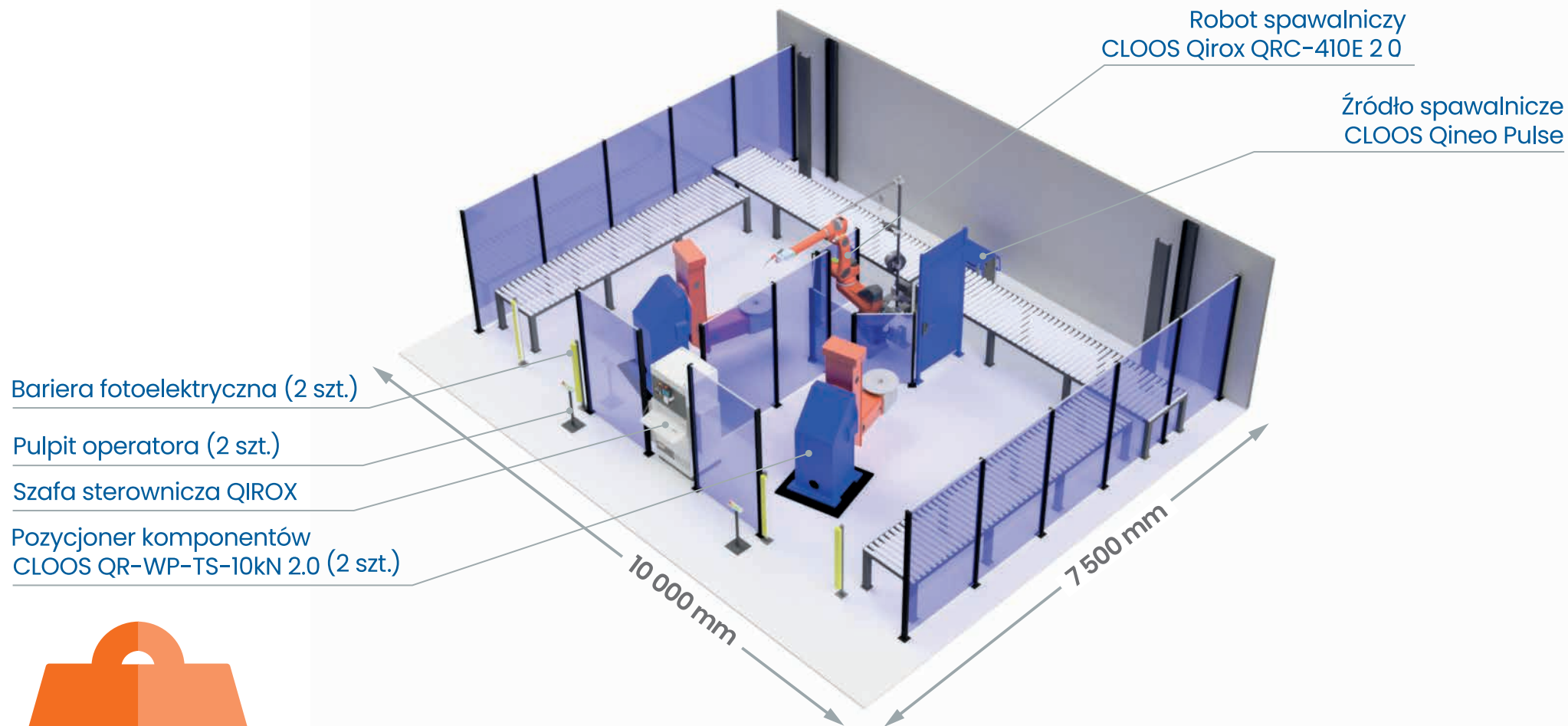

1000 kg

MASA DETALU

Cloos - Polska Sp. z o.o.

ul. Stawki 5, 58-100 Świdnica
tel. 74 851 86 60

firma@cloos.pl
www.cloos.pl



www.cloos.pl